

Система менеджмента качества (СМК)
ООО «Воля» сертифицирована
на соответствие
требованиям
стандарта
ISO 9001:2008



Сертифицировано
Русским Регистром



КОМПАНИЯ
ВОЛЯ
ПРОИЗВОДСТВО ТЕПЛИЦ

МИНИСТАР

теплица под сотовый поликарбонат

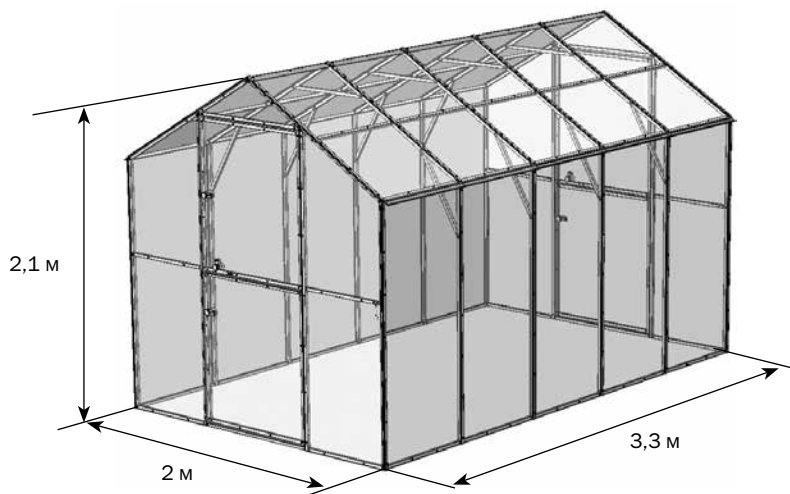

Технический паспорт

стр. 3-7

Инструкция по сборке

стр. 8-24

! Сборку и эксплуатацию теплицы «МИНИСТАР» следует осуществлять строго в соответствии с инструкцией и правилами эксплуатации, изложенными в техническом паспорте. Технический паспорт обязательно сохранить.

Описание

Теплица «Министар» предназначена для создания микроклимата, благоприятного для выращивания садовоогородных культур на дачных и приусадебных участках.

Длина комплекта 3,3 м, площадь укрываемого грунта - 6,4 м². Высота установленного каркаса теплицы 2,1 м.

Каркас теплицы изготовлен из оцинкованной квадратной трубы и собирается с помощью шпилек, винтов и гаек. Комплект входит всё необходимое для крепления покрытия.

Фундамент для теплицы не требуется, но установка на фундамент допускается. Теплица крепится на грунте закапыванием специальных окончаний каркаса. В комплект входит все необходимое для крепления покрытия.

Комплектация теплицы покрытием выполняется по заявке покупателя. Для покрытия теплицы требуется 2,5 листа поликарбоната 4x2100x6000 мм.

Теплица имеет две двери и две форточки.

Правила установки и эксплуатации

Перед началом эксплуатации теплица должна быть собрана и установлена на грунте в соответствии с инструкцией.

При установке теплицы третьими лицами покупателю следует проконтролировать качество сборки на соответствие инструкции.

Самонарезные винты крепления покрытия следует заворачивать до контакта головки винта с покрытием и прижатия покрытия к каркасу, но не допускать излишней затяжки винта.

Не устанавливайте теплицу близко от строений и деревьев, с которых могут упасть снег или лед. Рекомендуемое расстояние не менее 2 м.

Теплица рассчитана на ветер не более 20 м/с.

Покрытие теплицы на зимний период снимать не нужно для большинства районов России. Если теплица останется без присмотра на всю зиму, то покупатель должен либо оценить возможную снеговую нагрузку, либо снять покрытие. Для каркаса предельная снеговая нагрузка возникает при весе снегового покрова 240 кг на 1м² горизонтальной поверхности земли, что соответствует нормативной снеговой нагрузке IV снегового района (по классификации Строительных норм и правил (СНиП) 2.01.07-85 «Нагрузки и воздействия»). Для правильно установленной теплицы производителем гарантируется прочность при воздействии снеговых нагрузок в областях: Московской, Свердловской, Новосибирской и других, с номером снегового района не выше IV. Уточняйте при покупке снеговой район, к которому относится местность установки теплицы.

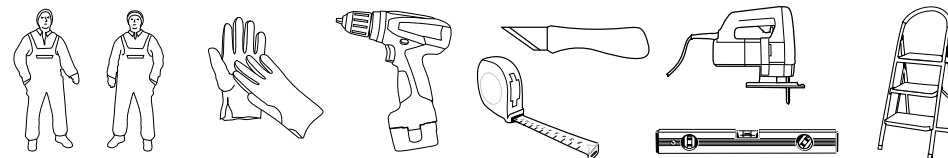

Очистка и мытьё поликарбонатных листов

1. Ополосните лист тёплой водой.
2. Промойте лист раствором мягкого мыла или бытовым моющим средством и тёплой водой, используя мягкую тряпку или губку для удаления грязи.
3. Ополосните холодной водой и протрите мягкой тряпкой.

Никогда не используйте для чистки поликарбонатных листов абразивы или высокощелочные чистящие составы. Сухая протирка поверхности повредит защитный слой покрытия и сократит срок его годности. Никогда не трите поверхность поликарбонатных листов при помощи щёток, металлизированной ткани или другими абразивными материалами.

При дезинфекции теплицы от возбудителей грибковых и бактериальных болезней не применять «серные шашки» во избежании коррозии (почернения) каркаса.

Гарантийные обязательства

1. Предприятие-изготовитель несёт ответственность за полноту комплектации.
2. Предприятие-изготовитель несёт ответственность за собираемость конструкции в соответствии с инструкцией.
3. Предприятие-изготовитель несёт ответственность за прочность конструкции в рамках указанных правил эксплуатации.
4. Срок предъявления претензий - 24 месяца со дня покупки.

Условия гарантийных обязательств

Гарантийные обязательства не распространяются на случаи:



1. Установка конструкции с нарушением требований инструкции.
2. Нарушение правил эксплуатации.
3. Использование конструкции не по назначению.
4. Наличие следов коррозии на срезах деталей, т.к. это не влияет на эксплуатационные характеристики конструкции.
5. Деформации теплицы вследствие подвижки грунта.
6. Наводнения, ураганы, другие стихийные бедствия.
7. Деформации теплицы под снегом в случае не соблюдения правил эксплуатации.

Дата изготовления:





Предприятие - изготовитель несёт ответственность за качество продукции в соответствии с ГК РФ.
Предприятие оставляет за собой право на внесение изменений в конструкцию теплицы.

Предприятие-изготовитель:
ООО «Воля», г. Дубна Московской области, пер. Северный д.8.
телефон: 8(496)217-17-17, 8(495)598-5-999
www.perchina.ru
e-mail: info@perchina.ru



1-й ПАКЕТ БАЗА

№	маркировка	наименование	количество, шт.
1	M2	Прогон (20x20) L=0,64м 	30
2	M2-1	Прогон (20x20) L=0,64м 	5





2-й ПАКЕТ БАЗА



№	маркировка	наименование	количество, шт.
3	1	Ножка (20x20) L=0,3м 	16
4	M5	Крыша (20x20) L=1,16 м 	4
5	M5-1	Крыша (20x20) L=1,17 м 	4
6	M5K	Крыша (20x20) L=1,16 м 	2
7	M5K-1	Крыша (20x20) L=1,17 м 	2

3-й ПАКЕТ БАЗА

№	маркировка	наименование	количество, шт.
8	M4	Стойка боковая (20x20) L=1,55м 	8
9	M4K	Стойка боковая крайняя (20x20) L=1,55м 	4
10	M21	Дуга усилитель (20x20) 	12

4-й ПАКЕТ БАЗА

№	маркировка	наименование	количество, шт.
11	M8	Горизонталь торца (20x20) L=0,58 м 	4
12	M8-1	Горизонталь торца (20x20) L=0,58 м 	4
13	M9	Стойка дверного проёма (20x20) L=1,87 м 	2
14	M9-1	Стойка дверного проёма (20x20) L=1,87м 	2
15	M10	Горизонталь дверного проёма (20x20) L=0,81м 	2
16	D10-1y		2













17	A11y	Вертикаль форточки (20x20) L=0,9 м 	4
18	A11-1y		2
19	A11-2y		2
20	A12-1y	Горизонталь форточка (20x20) L=0,75 м 	2
21	A12-2y		2
22	A12-3y		2
23	A12-4y		2

5-й ПАКЕТ БАЗА

№	марки-ровка	наименование	количество, шт.
24	-	Накладка L=1,53 м 	12
25	-	Накладка L=1,16 м 	12
26	-	Накладка тоцевая L=1,53 м 	4
27	-	Накладка тоцевая L=1,16 м 	4
28	-	Конёк 	5

6-й ПАКЕТ БАЗА

№	марки-ровка	наименование	количество, шт.
29	3	Опора 	16
30	-	Крючок 	2
31	-	Петля 	8
32	-	Ручка задвижки 	12
33	-	Накладка задвижки 	6
34	-	Вставыш задвижки 	12
35	-	Корпус задвижки 	6
36	-	Шток задвижки 	6
37	-	Скотч 	1

38	Винт М4х30		40
39	Винт М5х30		12
40	Винт М6х30		16
41	Винт М6х30		36
42	Винт М6х45		18
43	Шпилька М4х45		6
44	Шпилька М6х55		32
45	Саморез М4,2х19		280
46	Уплотнитель дверного проёма L=1.9 м		2
47	Гайка М4		40
48	Гайка М5		12
49	Гайка М6		36

1

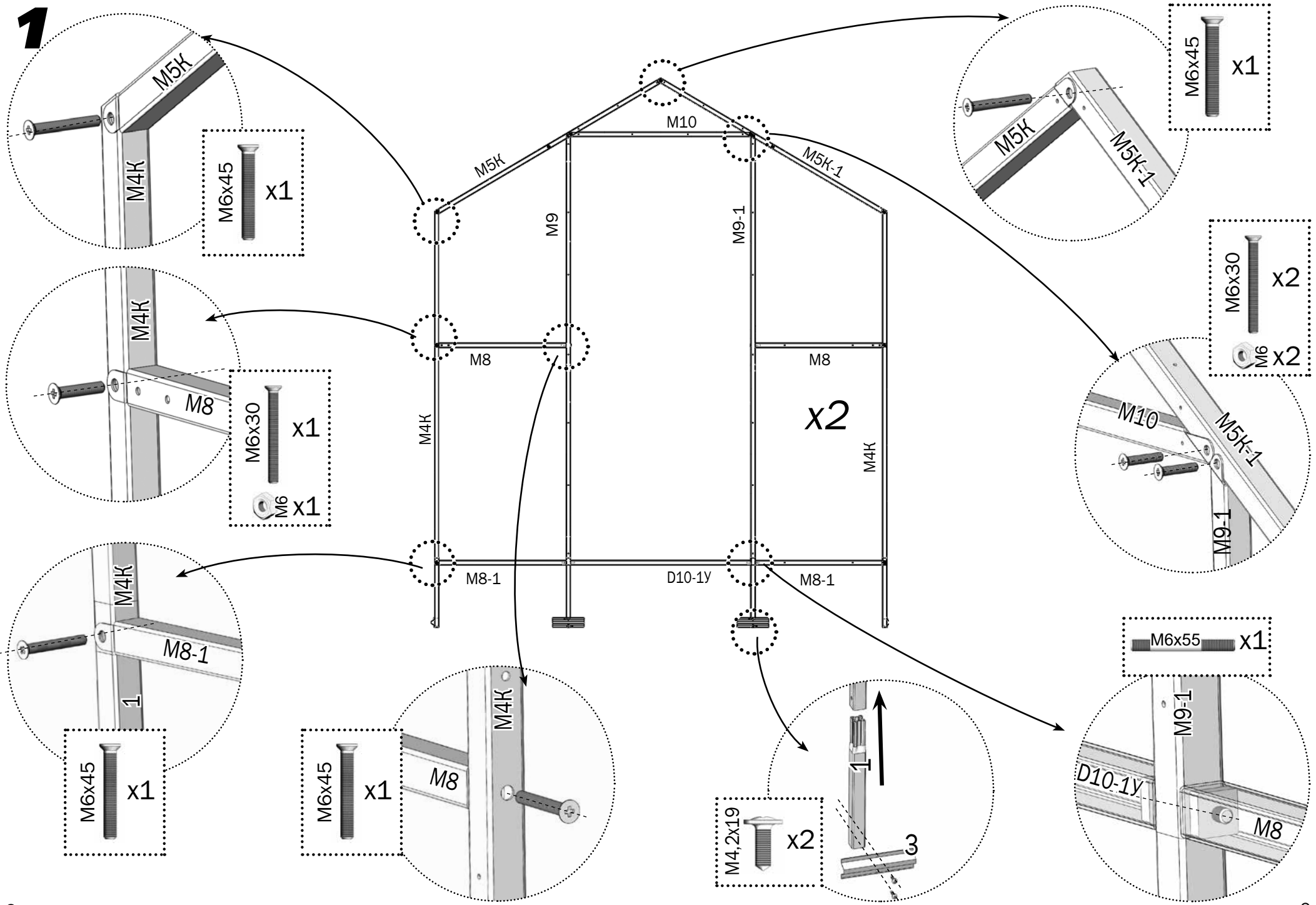

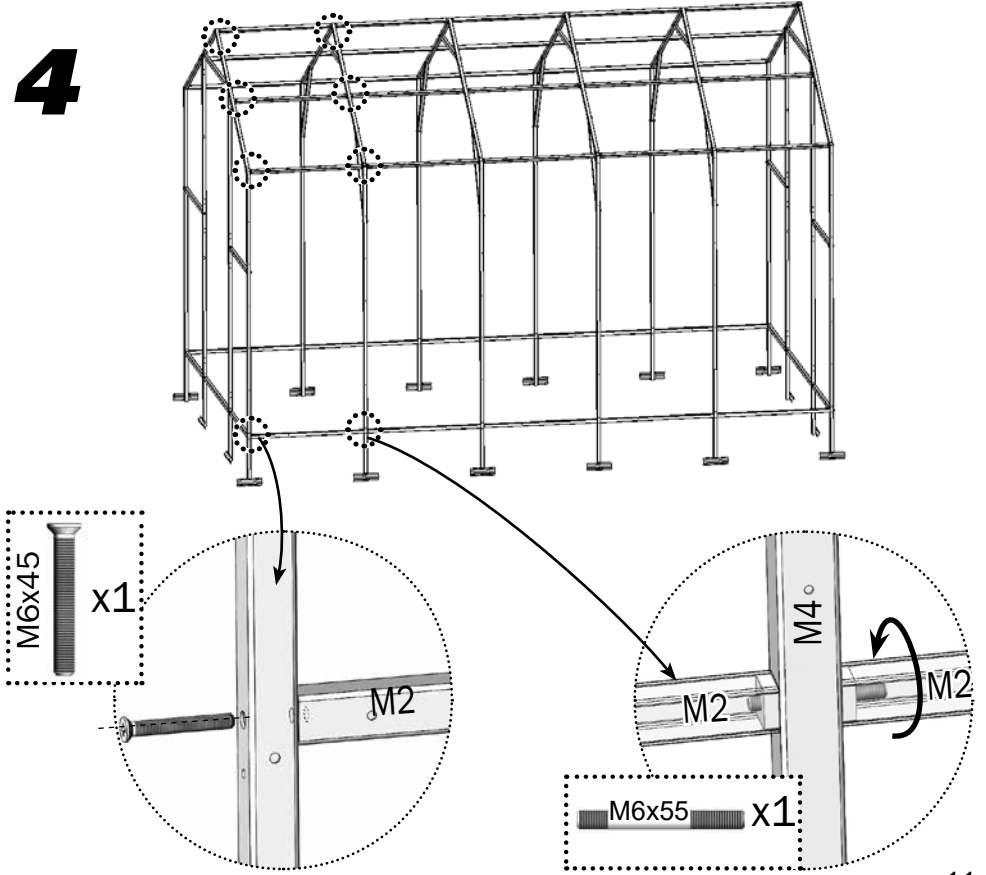
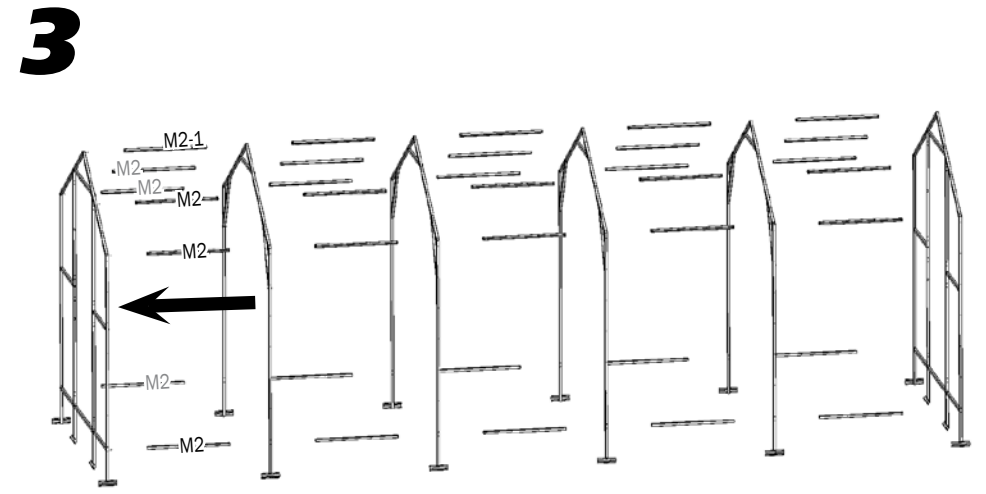
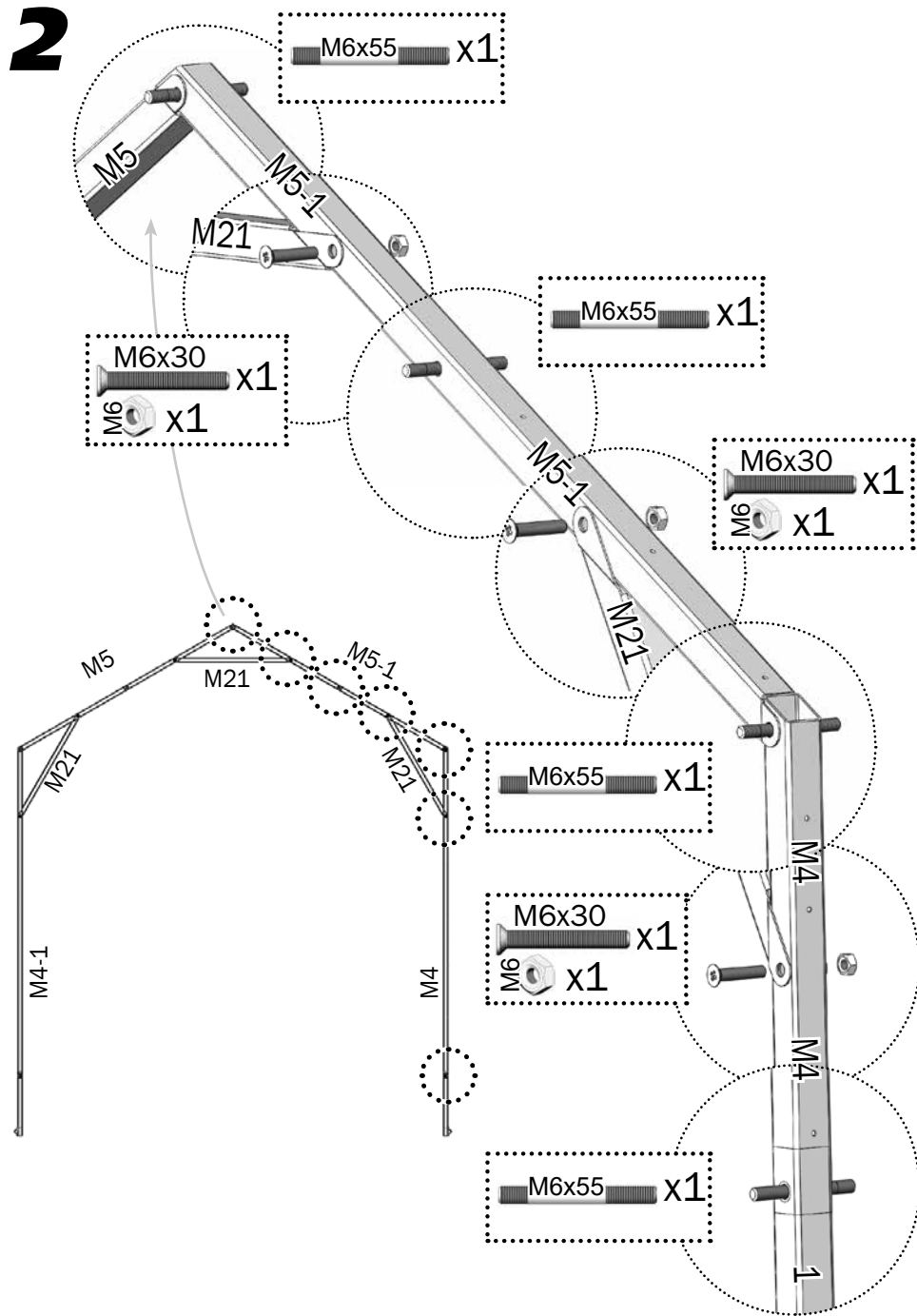

5

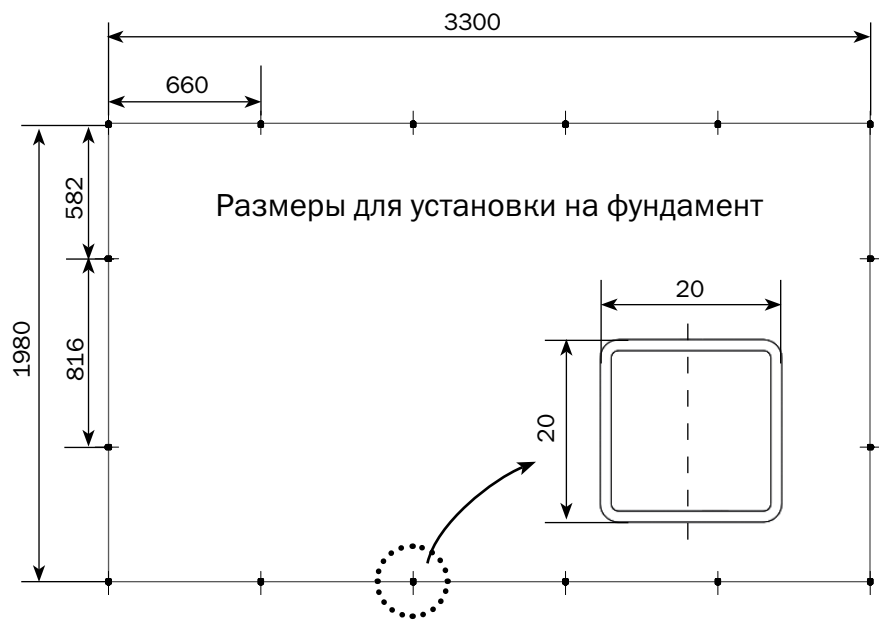
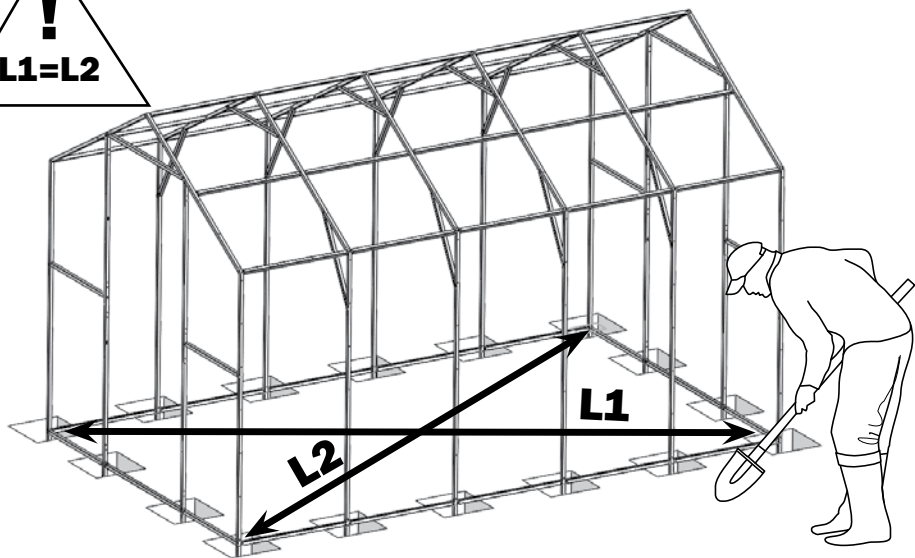

6

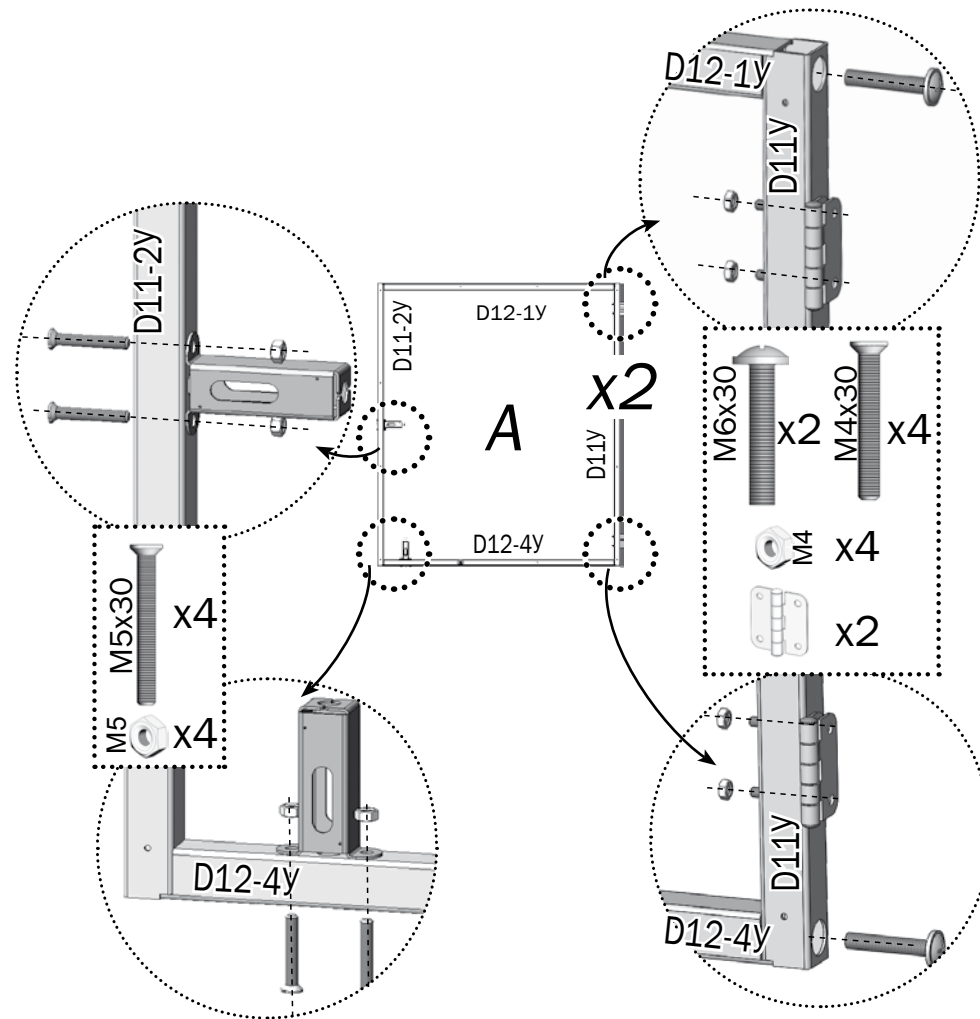

7

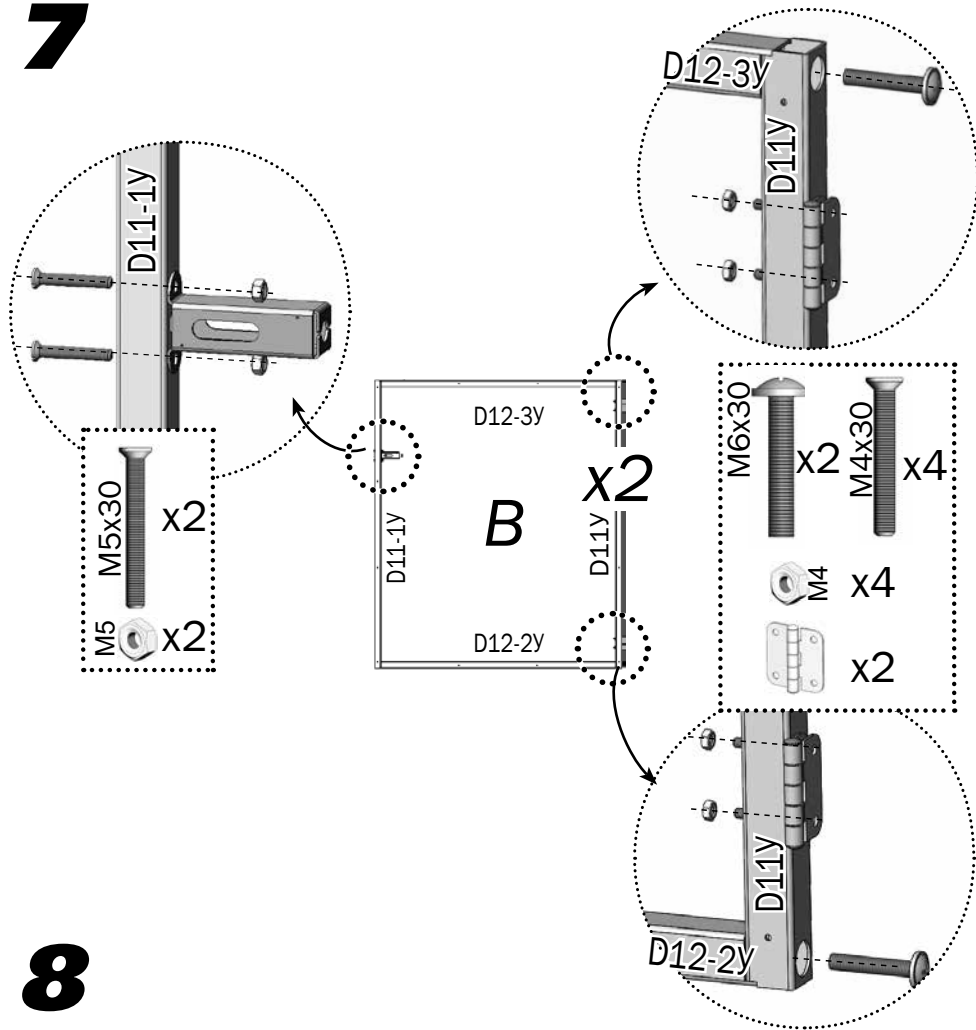

8

Сотовый поликарбонат устанавливается строго определённой стороной наружу (к солнцу), имеющей защитный слой. Защитный слой обычно имеет сторона с надписями на транспортировочной плёнке. С другой стороны листа плёнка прозрачная. После разметки листа, но до его резки, сделайте пометки защитной стороны листа на каждом куске: после снятия транспортировочной плёнки стороны листа визуально не отличаются. Транспортировочная плёнка снимается с обеих сторон непосредственно перед закреплением покрытия на каркасе.

Срезы поликарбоната с открытыми сотами необходимо оклеить скотчем.

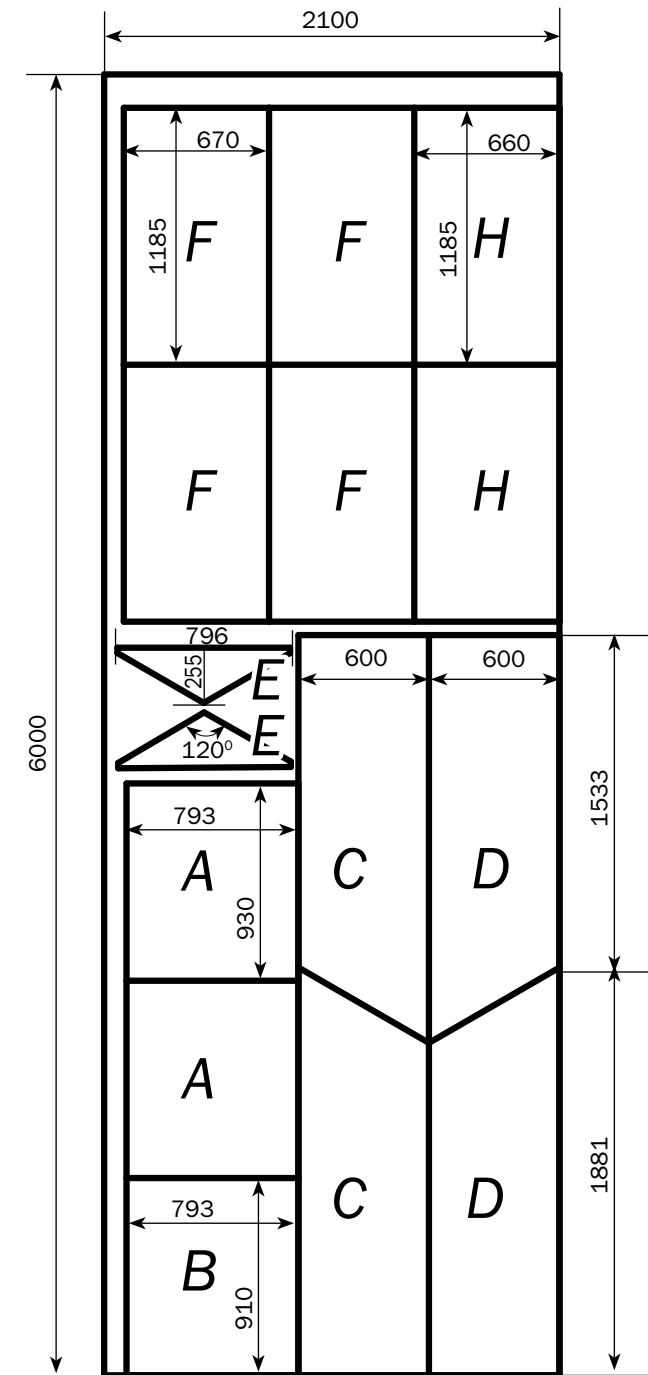
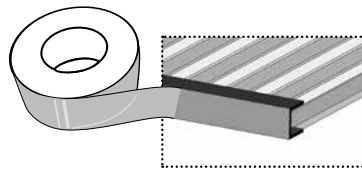

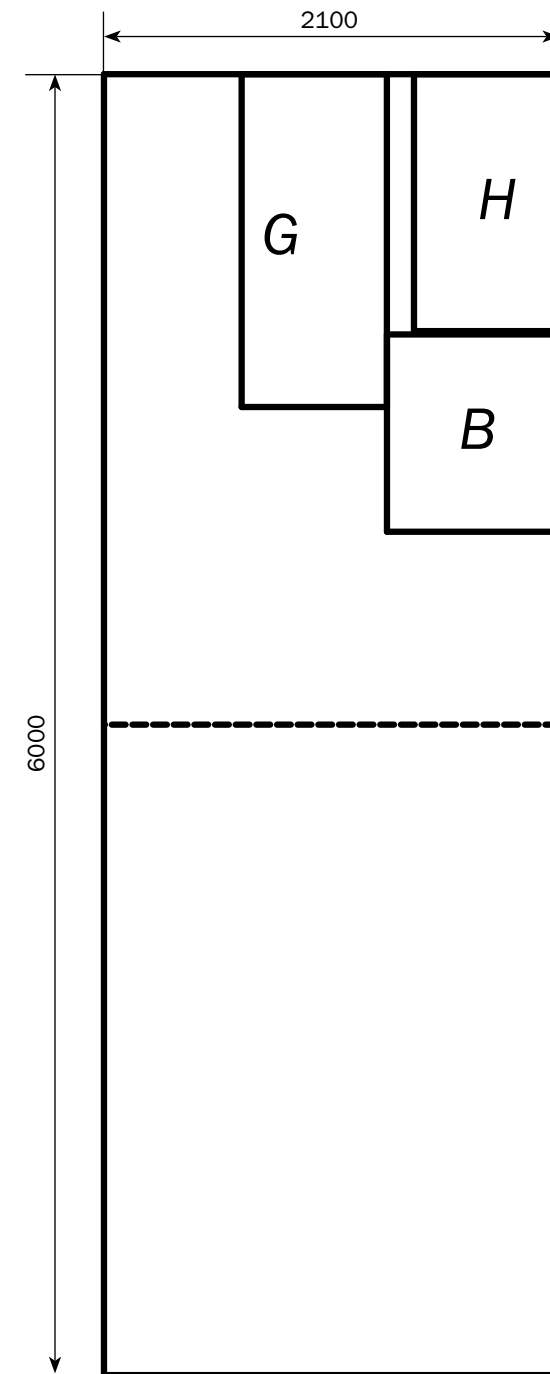
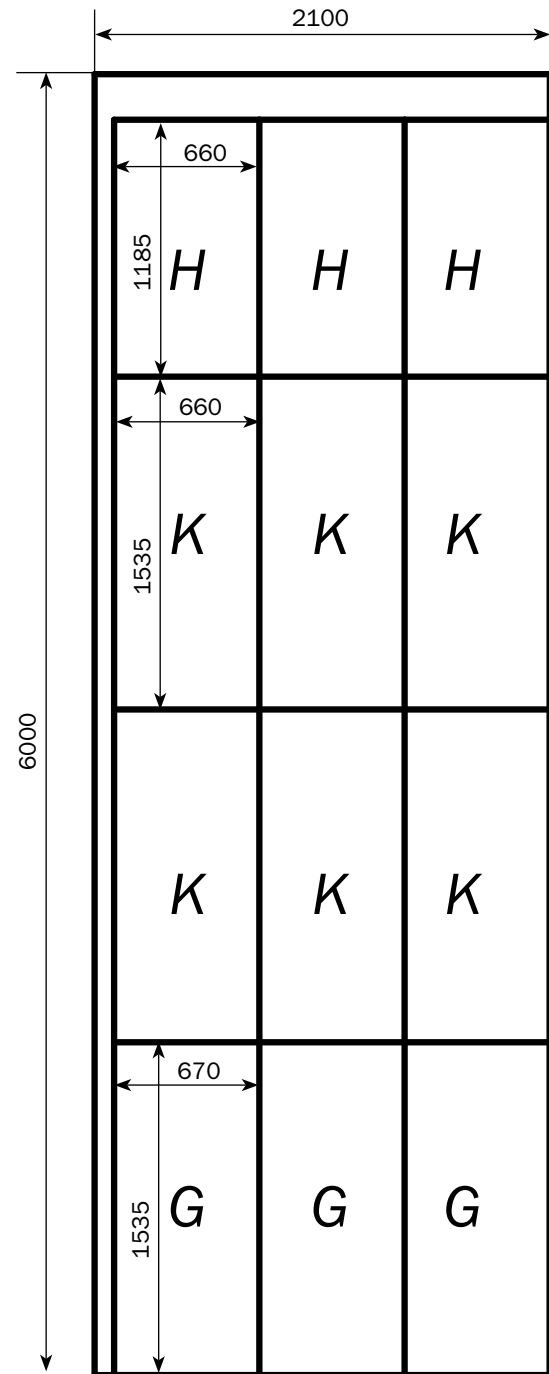

9

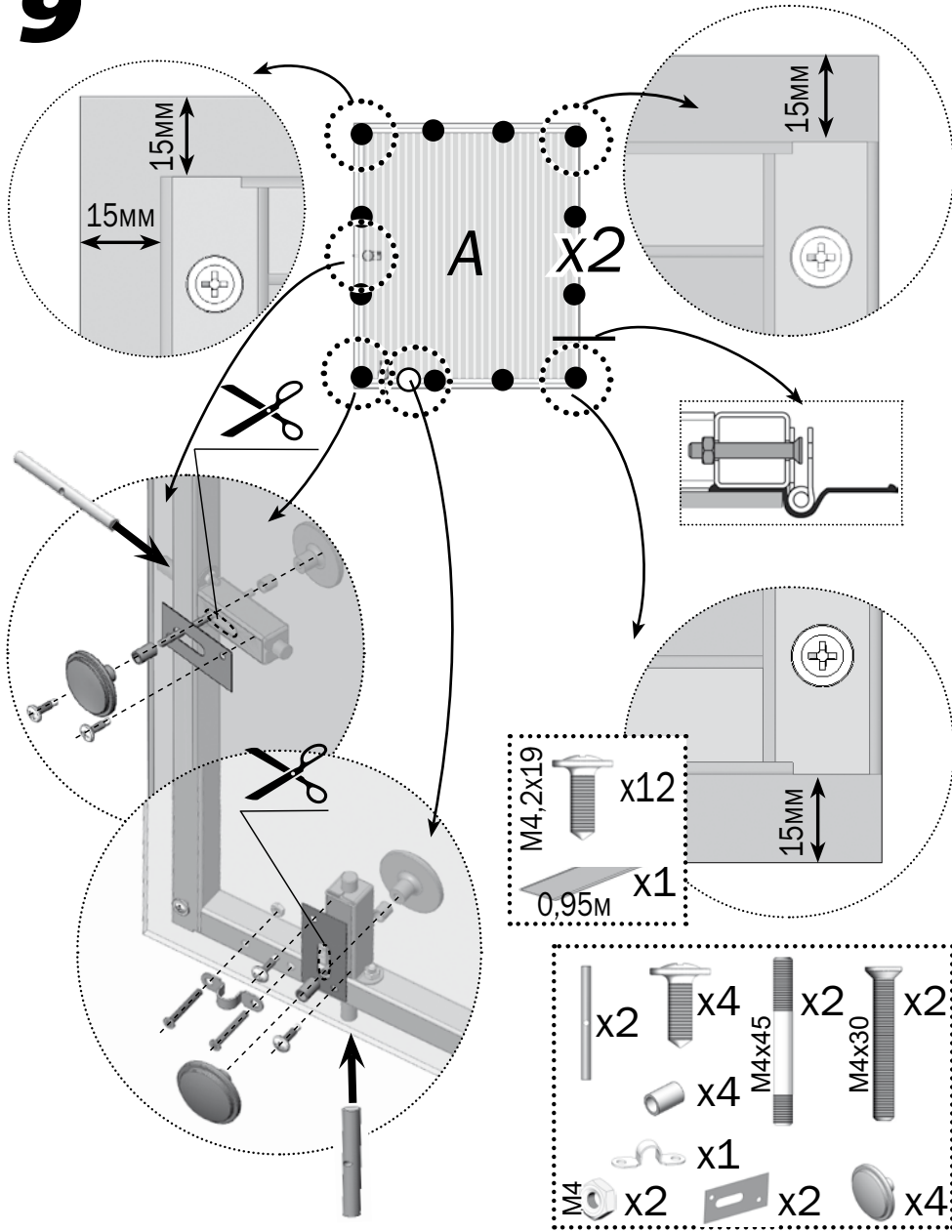

10

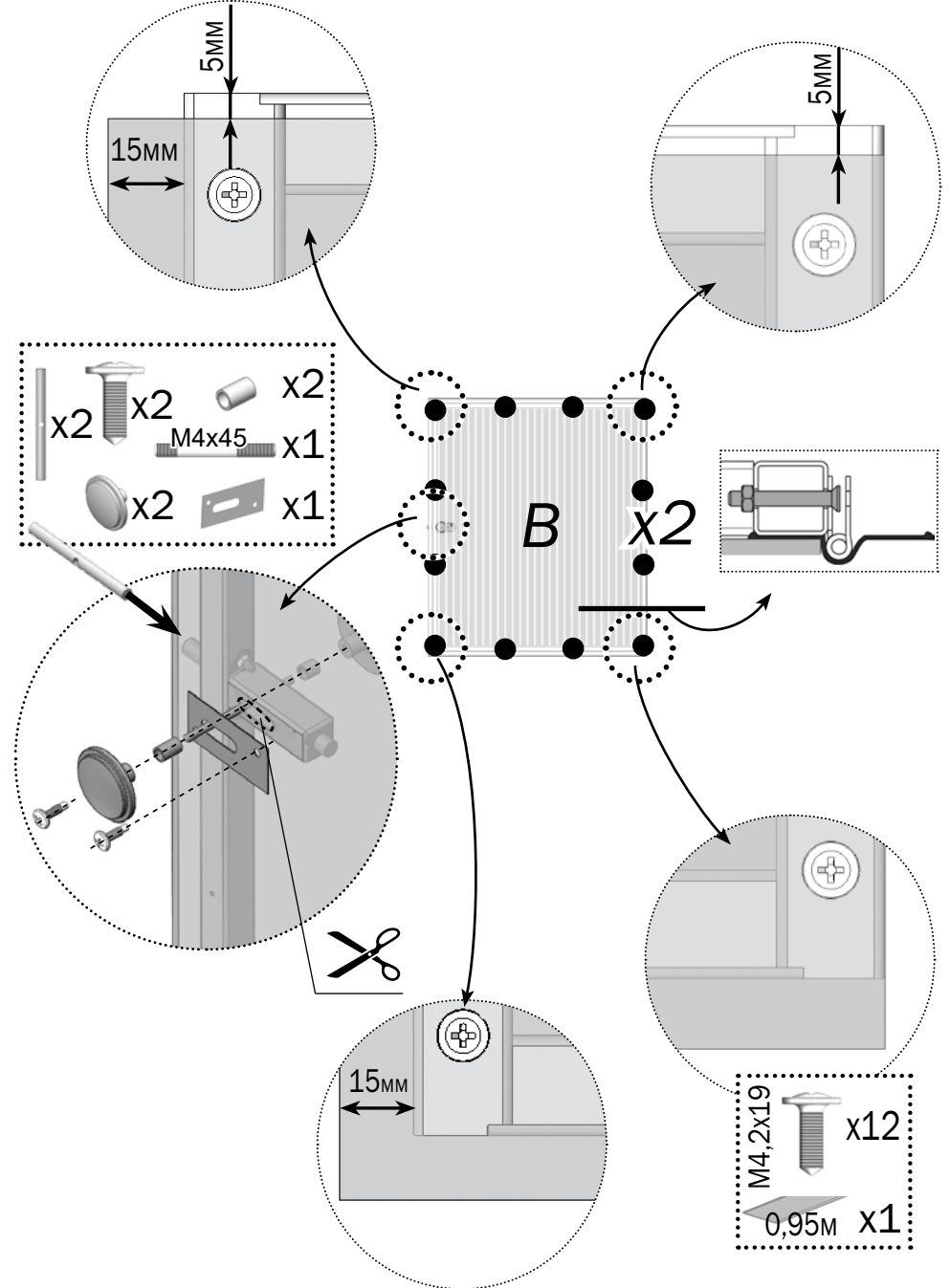

11

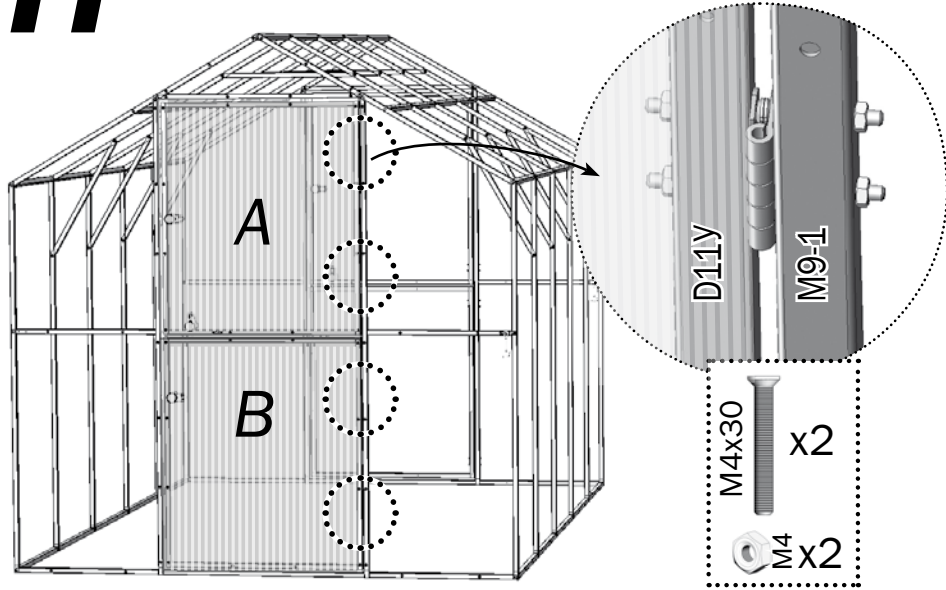

12

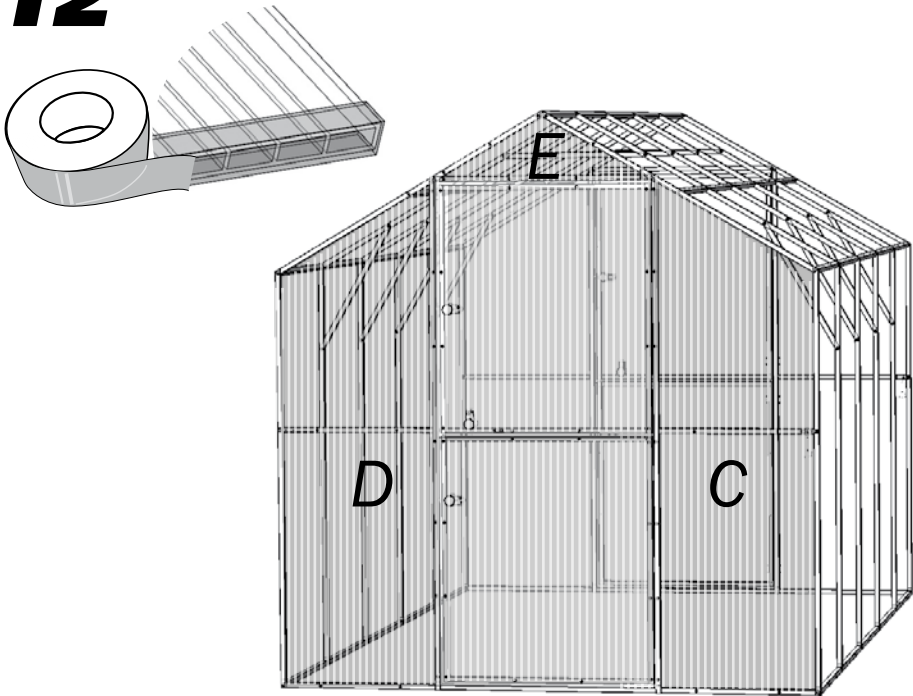



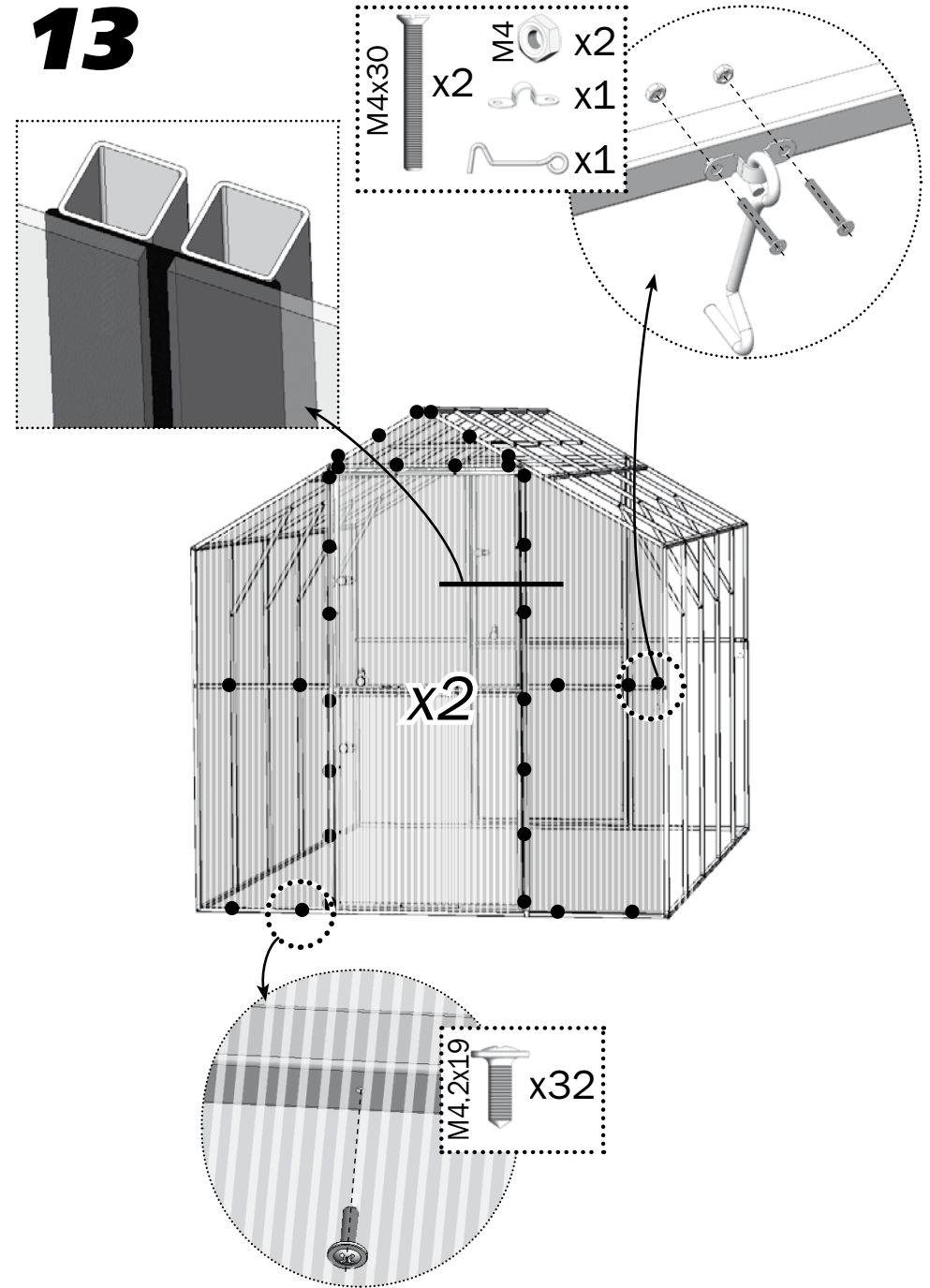

13

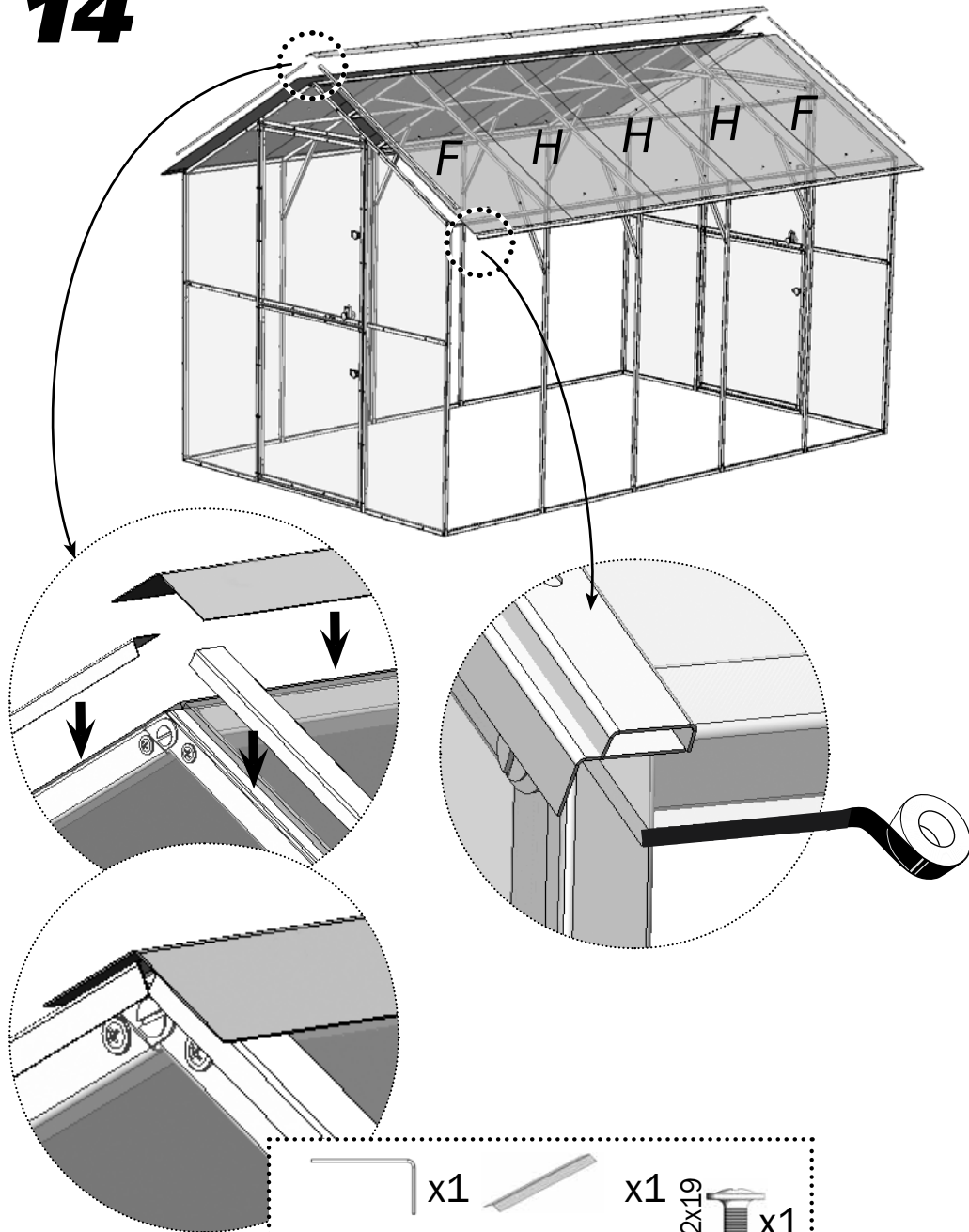

14



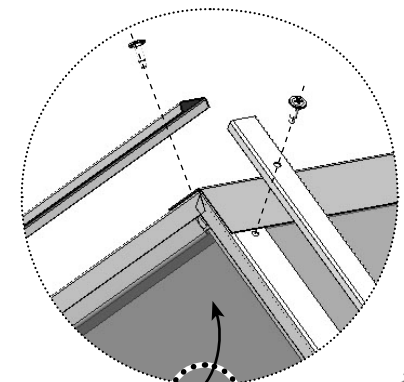

-  x1
-  x1
-  M4,2x19 x1
-  x1
-  x2

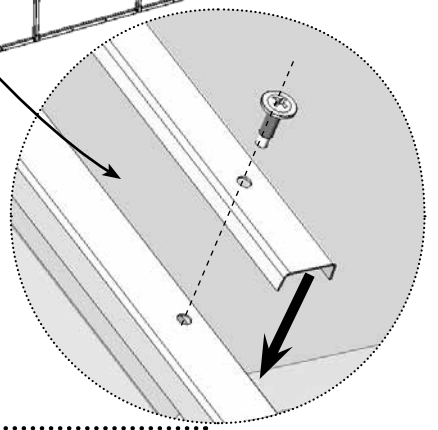
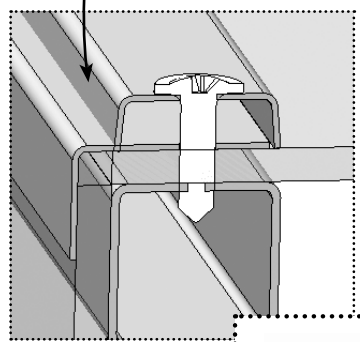
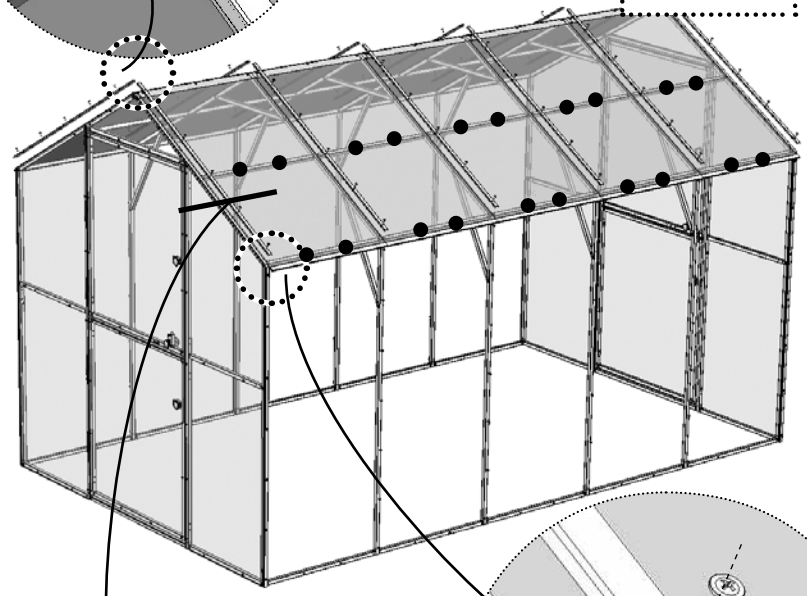

-  M4,2x19 x20



-  x1
-  x1
-  M4,2x19 x1

15

